

コードレス スティッククリーナー サイクロン式 RD-CK1200-BW/PW/SW 家庭用

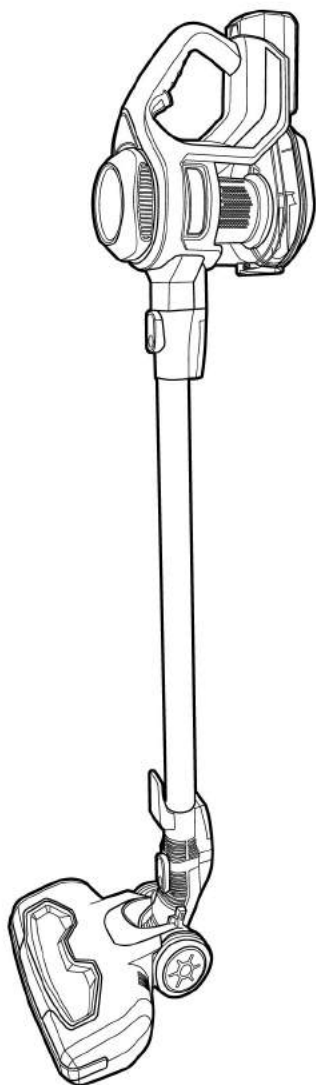

INDEX

・バッテリーについて	1
・安全上のご注意	2,3
・各部の名前	4
・使い方	5,6
・お手入の仕方	7
・故障かなと思ったら/製品仕様	8
・保証とアフターサービス	9
・保証規定	10

この度は「ReeD コードレススティッククリーナーサイクロン式」をお買い上げ頂き、誠に有難うございます。

ご使用前にこの取扱説明書をよくお読み頂き、機能を十分に活用して正しくご愛用下さい。

お読みになった後は大切に保管し、ご不明な点や不具合が生じた時にお役立て下さい。

安全上のご注意

リチウムイオン電池は、取扱いを間違えると火災や怪我の危険性があります。
取扱いには十分な注意が必要です。必ず下記の取扱注意事項を順守して下さい。

⚠ バッテリーについての注意事項

- 1 電池を乳幼児やペットのそばに放置しない**
使用機器及び電池は動物・ペットや乳幼児の手の届かない場所に設置して下さい。不用意な取り扱いには危険を伴います。
- 2 電池が液漏れしたら火気から遠ざける**
リチウムイオン電池が液漏れしたり、異常がする時は、直ちに火気より遠ざけて下さい。漏れた電解液に引火し、破裂・発火する原因となります。
- 3 長期間使用しない時は、電池を機器から取り外す**
長期間使用しない場合は、機器から外して湿気の少ない場所で保管して下さい。
漏れ電流により過放電に至る恐れがあります。
- 4 電池はショート(短絡)させない**
電池をネックレスやヘアピン、コイン、鍵、アルミ箔などの金属製品と一緒に持ち運んだり保管しないで下さい。
金属は電気を流すため、発熱・破裂・発火、あるいはこれらの金属などが発熱するなどして大変危険です。
- 5 電池に釘を刺したり、踏みつけない**
リチウムイオン電池に釘を刺したり、ハンマーで叩いたり、踏みつけたりしないで下さい。
リチウムイオン電池が変形し、保護機構が破損する可能性があり、発熱・破裂・発火の原因となります。
- 6 電池は専用ACアダプターに正しく接続する**
機器にうまく差込めない場合は、無理に差込まないで下さい。液漏れ・発熱・破裂・発火の原因となります。
- 7 決められた充電器で充電する**
充電式電池(二次電池)はプラス、マイナスを間違えず、正しい方法で専用ACアダプターを使用して充電して下さい。
専用ACアダプター以外で充電すると発熱、破裂、発火などの原因となります。
- 8 使用時間が極端に短くなった電池は使用しない**
リチウムイオン電池には寿命があります。機器の使用時間が短くなった際は、新しいリチウムイオン電池とお取り替え下さい。
- 9 電池パックは分解、改造しない**
電池パックを分解すると内容物で化学火傷を負ったり、破裂し発火する恐れがあり、大変危険です。
また改造すると危険を防ぐ機能が損なわれ、破裂・発熱・発火の原因となります。
- 10 電池に直接ハンダ付けしない**
電池の端子に直接ハンダ付けしないで下さい。熱により絶縁物が溶けたり、ガス排出弁や保護機構が損傷し、発熱・破裂・発火の原因となります。
- 11 電池パックの模造品(改造品)は使わない**
充電式電池は純正品を使用して下さい。模造品(改造品)には危険防止のための安全装置が無いものがあります。発熱・破裂・発火の危険があるので使用しないで下さい。製造メーカー名や販売会社名などの表示や注意書きのない電池/パックは模造品(改造品)の疑いがあります。
- 12 電池は火中に投入しない**
電池を火中に投入すると破裂や発火し、非常に危険です。また、電池を加熱すると、液漏れ・破裂・発火などが起こる恐れがあり、大変危険です。
- 13 電池を電子レンジなどに入れない**
電池を電子レンジに入れたり、電磁調理器の上に置かないで下さい。発熱・破裂・発火の原因となります。
- 14 電池パックに強い衝撃を加えない**
電池が高所からの落下など強い衝撃を与えたり、投げつけないで下さい。
リチウムイオン電池が変形したり、リチウムイオン二次電池に組み込まれている保護回路が壊れ、発熱・破裂・発火の原因となります。
- 15 電池を高温になる場所に放置しない**
ストーブのそば、炎天下の自動車の中など高温になる場所に放置しないで下さい。液漏れ、発熱・破裂・発火の原因となります。
- 16 電池の異常に気づいたら使用を中止する**
電池の異常、発熱、変色、変形、その他今までと異なる状態に気づいた時は、ただちに使用を中止して下さい。
そのまま使い続けると電池が発熱・破裂・発火する原因となります。
- 17 膨れた電池を機器に装着しない**
膨れた電池を無理に取り付けると、電池内部や組み込まれている保護回路が壊れ、そのまま使い続けると、発熱・破裂・発火の原因となります。
- 18 熱がこもる場所で充電しない**
充電中は電池を毛布などで覆わないで下さい。電池が異常にあたためられ発熱・発火の原因となり、毛布などが燃える恐れがあります。
- 19 電池は高温になる場所で充電しない**
ストーブのそば、炎天下の自動車の中など高温になる場所では充電しないで下さい。液漏れ、発熱・破裂・発火の原因となります

安全上のご注意

- ご使用前に、この「安全上のご注意」をよくお読みの上、正しくお使い下さい。
- ここに示した注意事項は、製品を安全に正しくお使い頂き、あなたや他の人への危害や損害を未然に防止するためのものです。また、注意事項は、危害や損害の大きさと切迫の程度を明示するために、**誤った取扱いをすると生じる想定内容を、「警告」「注意」に区別しています。**いずれも、安全に関する重要な内容ですので、必ず守って下さい。

 記号は<禁止>（しないで下さい）を表示します  記号は<厳守>（必ずして下さい）を表示します



警告 人が死亡または重傷を負う可能性が想定される内容

分解・修理・改造をしない



分解禁止

絶対に分解・修理はしないで下さい。
火災・感電・けがの原因となります。
修理はお買い上げの販売店にご相談下さい。

金属で充電用端子に触れない



禁止

本体・充電器・バッテリーの端子に針金やピンなどで触れないで下さい。
発熱・発火・感電・故障の原因となります。

表示された電源・電圧で使う



厳守

表示された電源・電圧以外では使わないで下さい。また、コンセント・配線器具の定格を超える使い方はしないで下さい。
発熱による火災の原因となります。

包装用ポリ袋は幼児の手の届かない場所に保管する



厳守

誤って被ると、窒息の原因となります。

水につけたり、かけたりしない



水濡れ禁止

本製品は防水仕様ではありません。
機器内部のショートや発熱により、火災や感電の原因となります。

使用中に回転ブラシに触れない



厳守

お手入れ・点検時には必ず「切」を押して運転を止め、本体からバッテリーを外して下さい。

火中に投入したり加熱しない



禁止

火やストーブの近く、直射日光の当たる場所、炎天下の車内など高温の場所に置かないで下さい。

本体に異常がある場合は使わない



禁止

- スイッチを入れても運転しない時がある。
- 煙が出る
- 異音・異臭がする
- 本体・充電器が異常に熱くなる
- 充電中の電源プラグや電源コードを動かすと充電ランプが付いたり消えたりする。

以上の場合、又は落下等により破損した場合はリチウム電池を抜いて本製品の使用を中止して下さい。
そのまま使用を続けると火災や感電の原因となります。

充電器に関する諸注意



禁止

- AC100V以外の電圧で使用しない
- タコ足配線をしない
- 電源プラグ・電源コードを破損させない
・無理に曲げない・引っ張らない・加工しない
・ねじらない・束ねない・はさみ込まない
- ゆるんだコンセントは使わない
- 濡れた手で電源プラグを抜き差ししない
- 電源プラグ・電源コードが傷んだ場合は使用しない。



厳守

- 必ず付属の充電器を使用する
延長コードは使用しない。
- 電源プラグのほごりは定期的に掃除する
プラグを抜いて乾いた布で拭いて下さい。
- 電源プラグは根元まで確実に差し込む
火災・感電・ショートの原因となります。

引火性のある物の近くで使用しない



禁止

- 灯油・ガソリン・線香
- ベンジン・シンナー
- タバコの吸い殻
- インクトナーなどの可燃物

以上の物がそばにある場合、使用は控えて下さい。爆発や火災の原因となります。

安全上のご注意

注意 人が障害を負う可能性及び、物質的損害の発生が想定される内容



業務用など家庭用以外で使えない

本製品は家庭用として設計されています。業務用など家庭用以外に使用すると、火災などの原因となります。



スプレーをかけない

殺虫剤・整髪用・掃除用のスプレーをかけないで下さい。樹脂・塗装部の変質や破損の恐れがあります。



排気口をふさがない

吸気口・排気口をふさいで運転しないで下さい。過熱による本体の変形・発火・火災の原因となります。



不安定な部位を持って運ばない

パイプやダストボックスを持って本体を持ち運ばないで下さい。本体が外れて、けがや故障の原因となります。



以下の物は吸わせない

- 液体や湿ったゴミ
- 鋭利な物(ガラス・カミソリ等)
- 大量のゴミを一度に吸わせる
- ひも類
- 大量の砂
- 大量の粉末類



細かい粉類を吸った場合はフィルターを掃除する
石こう・セメント・チョークなどの細かい粉末類を吸った場合は、各フィルターをお手入れして下さい。

土足で歩く場所を掃除しない

本製品は室内用です。土間や玄関口などを掃除しないで下さい。



吸込み口を強く当てない

床面や敷居の段差、家具や壁などに吸込み口を強く当てないで下さい。

回転ブラシに注油しない

プラスチックが割れ、けがや故障の原因となります。

床ブラシ 底面

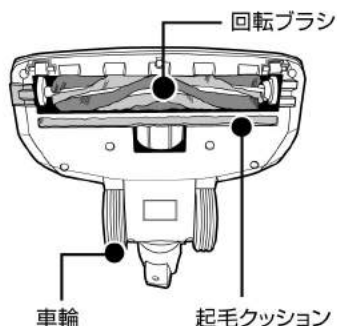

長期間使用しない場合

本体からバッテリーを外す

バッテリーは必ず満充電の状態で保管して下さい。
電源プラグは抜いた状態で保管して下さい。
※差込んだ状態では電力を消費する可能性があります。

バッテリー保管時のご注意

針金やネックレス、ヘアピン、アルミ箔などの金属類と一緒に持ち運んだり、保管しないで下さい。
また、湿気やほこりが少ない場所で保管して下さい。

バッテリー(電池)の交換

バッテリーは消耗品です

バッテリーは繰り返し使用する事で劣化し、使用時間が徐々に短くなります。ご使用状況や動作環境によって劣化の状態は異なりますが、満充電にしても使用時間が極端に短くなった場合は、バッテリーを新品に交換して下さい。

リサイクルにご協力下さい

バッテリー(リチウムイオン電池)はリサイクル可能な資源です。不要になったバッテリーは廃棄をせず、充電式電池のリサイクル協力店へお持ち込み下さい。

使用済みバッテリーの取り扱いについて

バッテリーの端子部を市販のビニールテープなどで絶縁して下さい。また、リサイクル時には分解をしないで下さい。



Li-ion
リチウム
イオン電池

スベア・交換用電池
CK1200BA
(※別売)

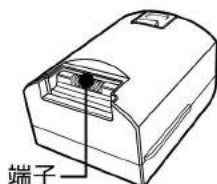

各部の名前

ご注意

このクリーナーは家庭用です。業務用や掃除以外の目的にはご使用にならないで下さい。

設置モード

本体をパイプから取外し、本体収納フックに掛けると、設置モードとして縦置きが可能です。

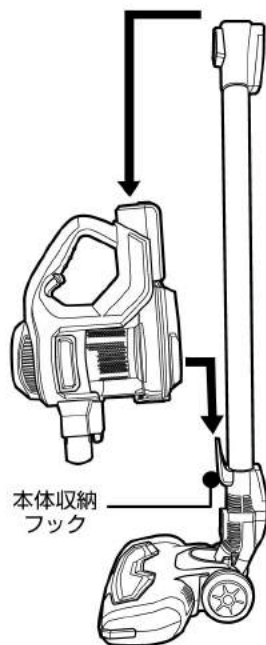

ハンディクリーナーモード

専用パイプを外すし、床ブラシを付けるとハンディクリーナーとしてご利用頂けます。



床ブラシ

床ブラシの正面にはLEDライトが付いており、足元や暗い場所などの掃除に便利です。

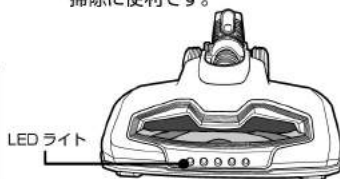

付属品

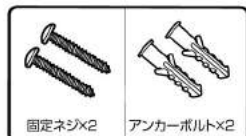

スティッククリーナーモード

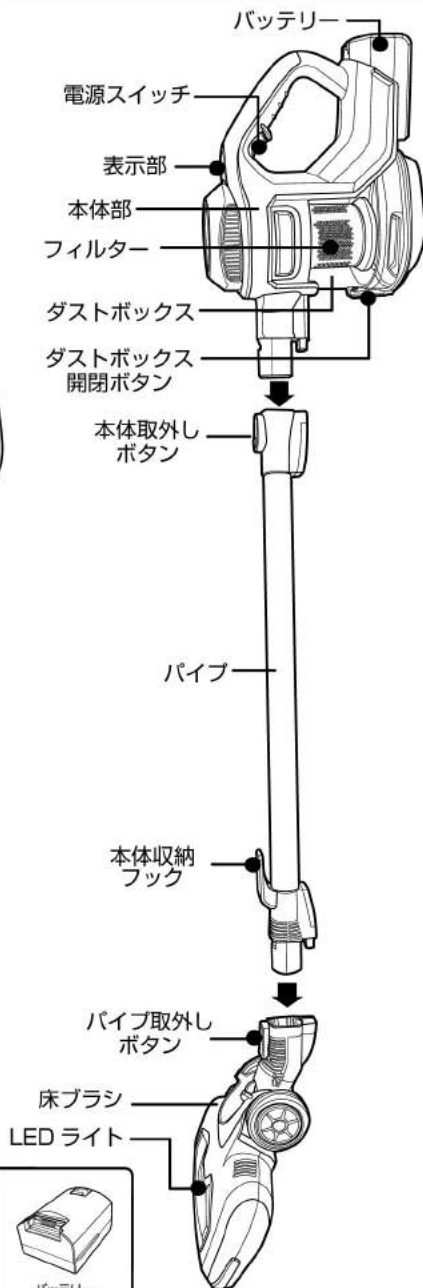

使い方

バッテリーを充電する

お買い上げ時にはバッテリーが十分に充電されていません。
ご使用前には必ず、満充電の状態にして下さい。

■ 表示部の解説 ■



電池残量「少量」

商品出荷時の状態です。
この状態になれば充電
して下さい。



電池残量「中」

ご利用いただけますが、
作業時間が短くなります。



電池残量「満充電」

仕様に表記されている作業
時間をご利用いただけます。

- 満充電になると、自動で充電が終了します。

普段ご使用の場合は、充電完了後、バッテリーを差したままにしても問題ありません。
長期間ご使用にならない場合は、バッテリーを本体から外して保管して下さい。

充電の仕方

表示部

充電時はバッテリーの残量を表示します。

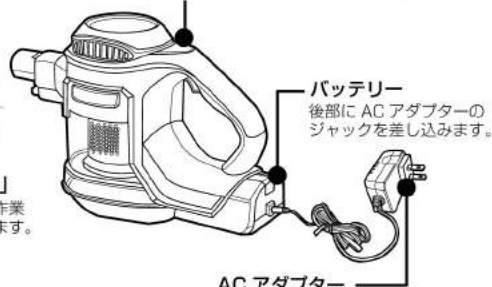

ACアダプター

AC100Vのコンセントに差込みます。

お知らせ

- 充電中に充電器やバッテリーが熱くなりますが、異常ではありません。

ご注意

- 充電中や充電完了直後は充電器やバッテリーの端子が熱くなっていますので、触れないで下さい。
【やけどの原因となります】

充電について

- 次の場合は、仕様に表記されている充電時間より長くなる可能性があります。
- 長期間使用していない場合
- 低温(約5℃以下)や高温(約35℃以上)の環境で充電した場合
(室温が5℃~35℃の環境で充電して下さい。)

運転時間について

- バッテリーは繰り返し使用すると運転時間が徐々に短くなります。

最長連続運転時間

強モード	約30分
標準モード	約40分

※ 満充電・電池初期/20℃床面の材質・使用環境・使用状態により異なります。

お掃除の流れ

始める

スイッチを押すと「標準モード」からスタートします。
もう一度、スイッチを押すと「強モード」に切換わります。

標準モード：吸込力を抑えてお掃除したい場合
(※マット・ラグ類が吸い付く場合など)

強モード：最大の吸込力で掃除したい場合

終わる

お掃除の終了と共にバッテリーを充電します。
また、衛生面から、お掃除後のゴミ捨てをお勧めいたします。

電源スイッチ

押す度に「標準モード」→「強モード」→「切」となります。

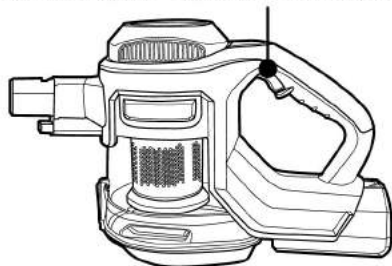

ご注意

お掃除中に回転ブラシや電源スイッチに触れないで下さい。
回転ブラシのお手入れはバッテリーを外してから行って下さい。

使い方

すき間ノズルの使い方

- 本体やパイプに付けて使用できます。
- 家員のすき間・窓のサッシなどのお掃除にご使用下さい。

ブラシはすらずして
使用できます。

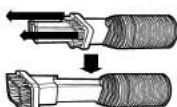

■ スティッククリーナーモード時 ■

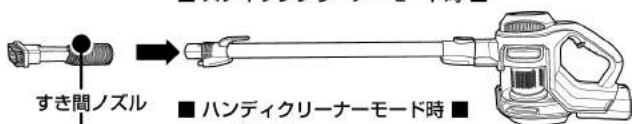

すき間ノズル

■ ハンディクリーナーモード時 ■

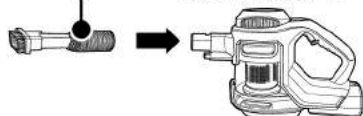

すき間ブラシは本体・パイプの
両方でご利用いただけます。

ゴミの捨て方

- ① ゴミ箱の上で「ダストボックス開閉ボタン」を押します。
- ② ダストボックスの蓋を閉じます。

※本製品のダストボックスは取外してできません。

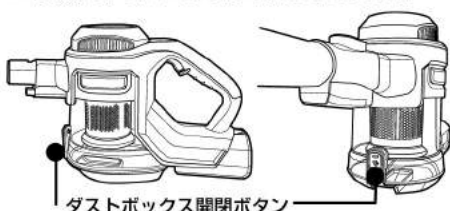

ダストボックス開閉ボタン

ダストボックス開閉ボタンが
パチンと鳴るまでしっかりと
閉じて下さい。



ゴミを捨てずに掃除を続けると、内部の
フィルター内にゴミが付着し、吸引力が
低下します。
吸引力が低下した状態で掃除を続けると、
故障の原因となります。

フィルターのお掃除方法

- ① 本体を逆にして「ダストボックス開閉ボタン」を押し、ダストボックスを開きます。
- ② フィルターを水洗いします。

1. フィルターカバーを
左回して取り外します。

フィルターカバーの底面には
左回しの表示があります。



フィルターカバー底面



フィルター

2. フィルターを左回して
取り外します。

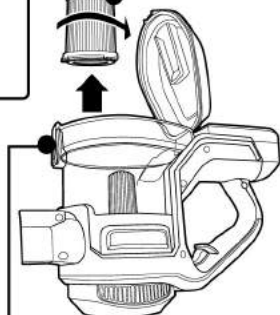

ダストボックス開閉ボタン



傷をつけない様に、やわらかい
ブラシなどでフィルターの溝に沿
ってゴミやほこりを取り除きます。
フィルターは水洗いできます。

⚠ 注意

- ① 洗剤・ベンジン・アルコール等を使わないで下さい
- ② デリケートな部品です、破らない様にご注意下さい
- ③ フィルターは十分に乾燥するまで取付けないで下さい

お手入れの仕方

床ブラシのお手入れ

糸くず・輪ゴム・毛髪・ペットの毛などがからみついた場合

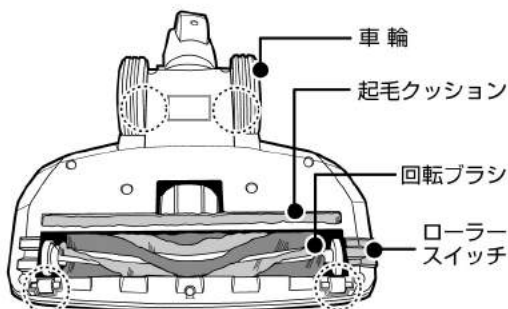

ゴミを取り除く

吸込口に付いたほこりをブラシ等を使って取り除き、部にからみ付いた毛・糸くずを切り取ってから、絞った布で拭く。

水洗い禁止

床用吸入口にはネジやLEDライトが使用されています。
水洗いはしないで下さい。



回転ブラシのお手入れ

回転ブラシの汚れが目立つ場合

① ローラースイッチを押して回転ブラシを外します

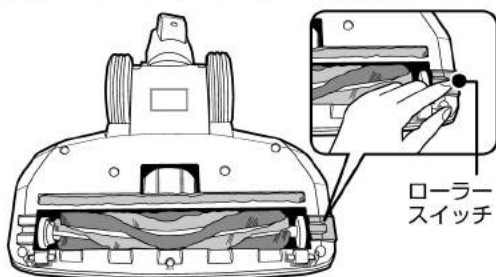

ローラースイッチを押すと、回転ブラシのロックが解除されるので、図の様に引き上げて下さい。

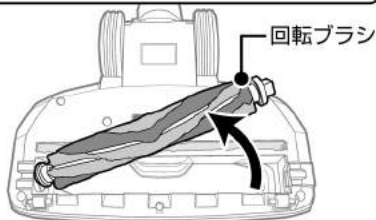

② 回転ブラシを洗います



やわらいブラシ等でゴミやほこりを取り除きます。
回転ブラシは水洗いできます。

ご注意

- 洗剤・シンナー・ベンジン類や、お湯(約40℃以上)は使わないで下さい。【変形や故障の原因となります】
- ドライヤーなどの熱風を当てないで下さい。【変形や故障の原因となります】
- 回転ブラシは充分に乾燥させてから床ブラシに戻して下さい。

③ ローラースイッチを押して回転ブラシを戻します



取外しの逆順で、回転ブラシを取り付けます。
床ブラシのローラースイッチを押しながら、回転ブラシを取り付けます。

故障かなと思ったら

※修理を依頼される前に、以下の項目をご確認下さい。

こんなときは		ここを確認！
運転・本体のトラブル	運転できない (動作がおかしい)	<ul style="list-style-type: none"> ● バッテリー(電池) 残量がなくなっていますか？→ バッテリー(電池)を充電して下さい。 ● バッテリー(電池)を本体に正しくセットしていますか？→ 正しくセットして下さい。 ● バッテリー(電池)を本体から外し、1分程度経ってからもう一度本体にセットし、再操作して下さい。(本体回路がリセットされ、正常復帰します。)
	動作時間が短い	<ul style="list-style-type: none"> ● バッテリー(電池)は繰り返し使用することで運転時間が徐々に短くなります。満充電にしても運転時間が極端に短くなった場合はバッテリー(電池)を新品に交換して下さい。
	異音がる	<ul style="list-style-type: none"> ● ダストボックスの蓋をしっかりと閉めていますか？→ 蓋を閉め直して下さい。 ● フィルターケースとフィルターの間にゴミや異物が入っていませんか？ → フィルターケースとフィルターを掃除して下さい。
	吸引力が弱くなる	<ul style="list-style-type: none"> ● 直射日光の当たる場所や炎天下の車内など、温度が高い環境での連続運転を行うと、バッテリー(電池)の劣化防止のために加熱保護回路がはたらき、吸引力が自動で弱くなる場合があります。→ 一旦使用を止めて涼しい場所にしばらく放置して下さい。 ● フィルターケースやフィルターが目詰まりしていませんか？→ 水洗いして下さい。
	途中で止まる 吸引力が弱い 動作音が大きい	<ul style="list-style-type: none"> ● 本体が熱くなっていますか？→ 涼しい場所にしばらく放置して下さい。 ● バッテリー(電池)残量がなくなっていますか？→ バッテリー(電池)を充電して下さい。 ● ダストボックスにゴミがいっぱいになっていますか？→ ゴミを捨てて下さい。 ● ティッシュ等の異物がダストボックス内に巻き付いていませんか？→ 異物を捨てて下さい。 ● パイプ・吸込口などにゴミが詰まっていますか？→ 詰まったゴミを取り除いて下さい。 ● フィルターケースやフィルターが目詰まりしていませんか？→ 水洗いして下さい。
熱い	充電中のバッテリーが熱い	<ul style="list-style-type: none"> ● 制御回路に電流が流れるため熱が発生しますが、異常ではありません。
充電	充電出来ない	<ul style="list-style-type: none"> ● 充電器の電源プラグをコンセントにしっかり差し込んでいますか？→ プラグを差し込んで下さい。 ● 充電器・バッテリー(電池)の端子に汚れや異物が付いていませんか？ → 乾いた布で取り除いて下さい。
		<ul style="list-style-type: none"> ● 低温(約5℃以下)や高温(約35℃以上)の環境で充電が遅い場合は故障ではありません。 → 5℃~35℃の環境で充電を行って下さい。 ● バッテリー(電池)の劣化や故障の場合があります。お買い上げの販売店、またはお客様相談窓口までご相談下さい(P09)。また、長時間バッテリー(電池)を充電しない状態で放置するとバッテリー(電池)が劣化し、使用できなくなる場合があります。
床ブラシ	回転ブラシが回転しない	<ul style="list-style-type: none"> ● 毛髪や糸くずなどが、からんでいますか？→ 吸込口を掃除して下さい。 ● マットやラグ類のお掃除中に吸込口に吸い付いて、回転ブラシが止まる場合があります。 → 回転ブラシが止まる場合は、標準モードをご利用下さい。 ● 回転ブラシが外れていませんか？→ 回転ブラシを正しくセットして下さい。
におい	排気が臭う	<ul style="list-style-type: none"> ● ダストボックスにゴミがいっぱいになっていますか？→ ゴミを捨てて下さい。 ● フィルターケースやフィルターを水洗いした後、乾燥させていますか？ → 水分が残ったまま使用するとにおいの原因となります。

製品仕様

タイプ	サイクロン式	稼働時間	30 ~ 40 分	電池容量	2200mAh
吸込み仕事率	100W	充電時間	5.5 時間	電池内容	リチウムイオン電池
消費電力	100W+15W	集塵容量	1.2ℓ	本体重量	約 2.4 kg
運転音	75dB 以下	切換え	2 段階切換え	サイズ	W255×D225×H1250mm
付属品	専用電池 保証書 すき間ノズル ACアダプター(充電用) 壁掛け用フック 固定ネジ×2 アンカーボルト×2				

保証とアフターサービス

必ずお読み下さい

修理・お取り扱い・お手入れについてご不明な点は

お買い上げの販売店へご相談下さい。
販売店にご相談ができない場合は、下記の窓口へ

■お客様ご相談窓口 エッチ・エヌ・ビー販売株式会社

TEL **072-811-2555** 土日祝祭日を除く
9:00~17:00

FAX **072-811-2556** (E-mail) support@hnb-hanbai.com
〒572-0824 大阪府寝屋川市萱島東3-24-9



注意

本製品は家庭用です。
業務用としてご使用になられた
場合は保証適用外となります。
ご了承下さい。

補修用性能部品の保有期間

- 補修用性能部品の保有期間は、製造打ち切り後6年です。
- 補修用性能部品とは、その商品の機能を維持するために必要な部品です。

修理交換部品について

- 修理のために取り外した部品は、弊社にて引取り処分させていただきます。
- 修理の際、弊社の品質基準に適合した再利用部品を使用することがあります。



注意

本製品は国内専用です。
国外で使用された場合の故障
は保証適用外となります。
ご了承下さい。

修理や交換を依頼される際は

持込修理

8ページに従って調べていただき、なお異常がある場合は使用を止め、弊社またはお買い上げ販売店までお問合せ下さい。

- 故障品の修理に関しましては、販売店への持込が原則となります。
持込に関する諸経費(送料、交通費)はお客様のご負担とさせていただきます。
- 商品検査後に故障が確認されない場合、**着払送料・返却送料はお客様負担となります。**

長期使用製品安全表示制度に基づく本体表示について



【設計上の標準使用期間】6年
【製造年】2019年
設計上の標準使用期間を超えて
使用されますと、経年劣化による
発火・けが等の事故に至る恐れが
あります。

製品本体に表示されている【設計上の標準使用期間】は、標準的な使用条件の下で正しい取扱い、維持管理が行われた際に、安全上の支障なく使用する事ができます。標準的な期間として設計上設定される期間であり、無償保証期間とは異なります。

※使用頻度、環境、設置場所などが標準的な使用条件でない場合や、本来の目的以外の方法で使用された場合は、記載の設計上の標準使用期間よりも短い期間で経年劣化が起きる可能性があります。

修理料金のしくみ

保証期間が過ぎているときは.....

修理料金は技術料・部品代などで構成されています。

技術料 故障した製品を正常に修復するための料金です。

部品代 修理に使用した部品代金です。

保証期間経過後の修理については、お買い上げの販売店にご相談下さい。

修理すれば使用できる場合は、お客様のご希望によって有料で修理させていただきます。

修理メモ

※保証書は、本書に明示した期間・条件に従って無償修理をお約束するものです。保証書によって、お客様の法律上の権利を制限するものではありません。保証期間経過後の修理についてご不明な点がある場合は、お買い上げの販売店、または弊社までお問い合わせ下さい。

※保証期間経過後の修理や補修用性能部品の保有期間については本ページの「補修用性能部品の保有期間」をご覧ください。

保証規定

(お客様持込専用)

〈無償修理規定〉

お買い上げ日から1年以内に故障が発生した場合は下記記載内容に従い、
無償修理をさせていただきます。

1. 取扱説明書に従った正常なご使用状態で、保証期間中に故障した場合は無償修理をさせていただきます。
2. 無償修理をご依頼になる場合は、お買い上げの販売店に本製品と保証書をご持参・ご提示いただき、お申し付け下さい。
3. **故障品の修理に関しましては、販売店への持込が原則となります。**
持込に関する諸経費(送料、交通費)はお客様のご負担とさせていただきます。
4. ご転居の場合の修理ご依頼先などは、お買い上げの販売店または、弊社までご相談下さい。
5. ご贈答等で保証書に記入されている販売店で無償修理をお受けにならない場合は、弊社までご連絡下さい。
6. 保証書は日本国内においてのみ有効です。
7. 保証書は再発行いたしませんので大切に保管して下さい。
8. 交換した本体や部品はお返しいたしません。

〈適用外規定〉

保証期間中でも以下の場合には原則として、有償とさせていただきます。

1. 本製品を中古品として購入された場合。
2. 故障判定を行った際に使用方法の間違ひ、勘違い、整備不良などによるお客様のミス・過失と判明した場合、判定に要した費用。
3. 弊社指定サービス時間外での無償修理を希望される場合。
4. ご使用上の誤り、不当な修理や改造による故障及び損傷。
5. お買い上げ後の落下、移動、輸送などによる故障及び損傷。
6. 地震、水害、落雷、その他天災地変、公害、煙害、ガス害、硫化ガスなど、又は指定電圧以外の使用電源、電圧(電圧、周波数)などによる故障及び損傷。
7. ご使用中に生じた外観上の変化(落下・衝撃・圧力)などの負荷、液体、薬品などの付着。水没などにより生じた故障や損傷などの修理。
8. 消耗品や寿命品の交換費用。過酷な使用状況による消耗品劣化による故障。
9. 車両、船舶等に搭載された場合に生じる故障及び損傷。
10. 離島または離島に準ずる遠隔地への出張修理を行う場合に要する費用。
11. 保証書のご提示のない場合。
12. 保証書にお買い上げ年月日、お客様名、販売店名の記入のない場合、あるいは字句を書き換えられた場合。
13. 保証書のシリアルナンバーが本体と異なる場合。
14. 弊社が認めた保守実施会社以外による保守・サービス行為。
15. 塩害の事由により生じた故障及び損傷の修理。
16. その他、お客様の取扱いにより生じた故障及び損傷の修理。

ReeD

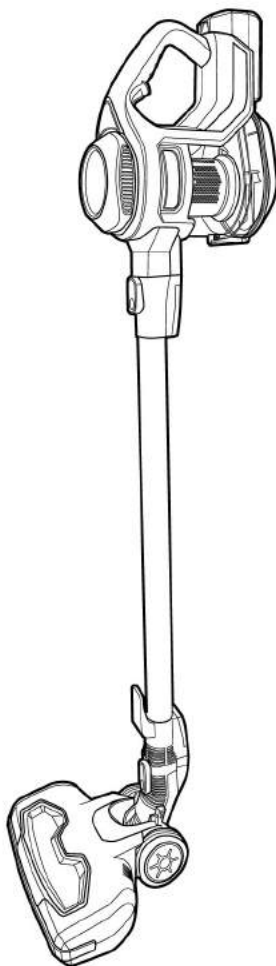

RD-CK1200-BW/PW/SW

エッチ・エヌ・ビー販売株式会社
〒572-0824 大阪府寝屋川市萱島東3丁目24-9

■お客様ご相談窓口

TEL **072-811-2555** 土日祝祭日を除く
9:00~17:00

FAX 072-811-2556 (E-mail) support@hnb-hanbai.com